

RD-Revisionsdeckel mit Polyethylen (PE) Dichtung für rechteckige, nicht isolierte Luftleitungen

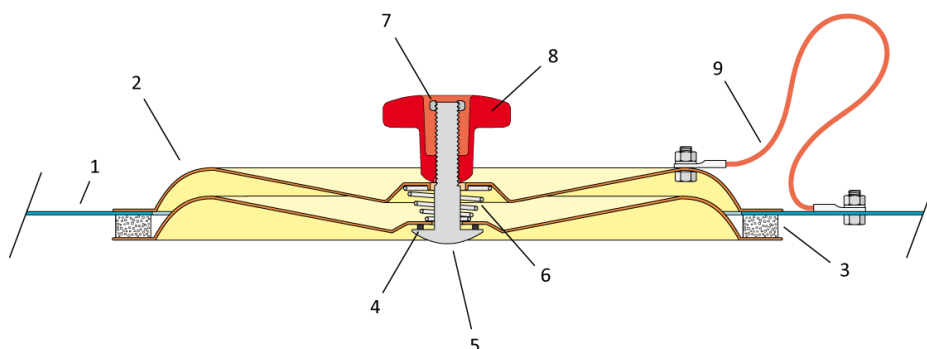

Eigenschaften

Zweck	Zur Inspektion und Reinigung von rechteckigen, nicht isolierten Luftleitungen.
Dichtung	Selbstklebende Polyethylenschaum-Dichtung (PE)
Betriebstemperatur	bis +70°C
Betriebsdruck	Positive und negative Drucke bis mindestens ≈ 5000 Pa (≈ 500 mm WS).
verfügbaren Materialien	Stahl verz. V2A / 1,4301 / ASTM 304 Aluminium 3.3535 V4A / 1.4404 / ASTM 316L (nicht alle Abmessungen)
Dichtheitsklasse	Klasse D (DIN EN 13779), Klasse ATC2 (DIN EN 16798-3). TÜV NORD-Zertifikat.
Luftleitungs-Wanddicken	Max. 5 mm



- 1) Nicht isolierte Kanalwand.
- 2) Stabile gepresste Deckel aus Stahl verz. V2A, V4A und Aluminium (original METU-Design).
- 3) Polyethylenschaum Dichtung (PE)
- 4) Dichtringe aus PE.
- 5) Schlossschrauben.
- 6) Kegelfedern.
- 7) Anschlagscheiben (verhindern völliges Herausdrehen der Drehgriffe)
- 8) Ergonomische POM-Drehgriffe ohne vorstehenden Schrauben (geschütztes Design Nr. 000135611-0002).
- 9) Fangseil für mehr Sicherheit mit Schraube + Mutter M6 (extra bestellen, Artikel Nr. D01V-2001).

Artikelliste

● : Standard, ○ : Special

Teil		Bezeichnung	Öffnungsgröße	Griffe	Max T.
D01A-1001	●	RD 18 verz. mit PE	180 × 80 mm	M8	+70 °C
D01A-1002	●	RD 21 verz. mit PE	200 × 100 mm	M8	+70 °C
D01A-1003	●	RD 315 verz. mit PE	300 × 150 mm	M10	+70 °C
D01A-1004	●	RD 32 verz. mit PE	300 × 200 mm	M10	+70 °C
D01A-1005	●	RD 42 verz. mit PE	400 × 200 mm	M10	+70 °C
D01A-1006	●	RD 43 verz. mit PE	400 × 300 mm	M10	+70 °C
D01A-1007	●	RD 53 verz. mit PE	500 × 300 mm	M10	+70 °C
D01A-1008	●	RD 54 verz. mit PE	500 × 400 mm	M12	+70 °C
D01A-1009	●	RD 64 verz. mit PE	600 × 400 mm	M12	+70 °C
D01A-1010	●	RD 65 verz. mit PE	600 × 500 mm	M12	+70 °C
D01A-1011	●	RD 75 verz. mit PE	700 × 500 mm	M12	+70 °C

Teil		Bezeichnung	Öffnungsgröße	Griffe	Max T.
D01B-1001	●	RD 18 V2A mit PE	180 × 80 mm	M8	+70 °C
D01B-1002	●	RD 21 V2A mit PE	200 × 100 mm	M8	+70 °C
D01B-1003	●	RD 315 V2A mit PE	300 × 150 mm	M10	+70 °C
D01B-1004	●	RD 32 V2A mit PE	300 × 200 mm	M10	+70 °C
D01B-1005	●	RD 42 V2A mit PE	400 × 200 mm	M10	+70 °C
D01B-1006	●	RD 43 V2A mit PE	400 × 300 mm	M10	+70 °C
D01B-1007	●	RD 53 V2A mit PE	500 × 300 mm	M10	+70 °C
D01B-1008	●	RD 54 V2A mit PE	500 × 400 mm	M12	+70 °C
D01B-1009	●	RD 64 V2A mit PE	600 × 400 mm	M12	+70 °C
D01B-1010	●	RD 65 V2A mit PE	600 × 500 mm	M12	+70 °C
D01B-1011	●	RD 75 V2A mit PE	700 × 500 mm	M12	+70 °C

Teil		Bezeichnung	Öffnungsgröße	Griffe	Max T.
D01C-1001	●	RD 18 Alu mit PE	180 × 80 mm	M8	+70 °C
D01C-1002	●	RD 21 Alu mit PE	200 × 100 mm	M8	+70 °C
D01C-1003	●	RD 315 Alu mit PE	300 × 150 mm	M10	+70 °C
D01C-1004	●	RD 32 Alu mit PE	300 × 200 mm	M10	+70 °C
D01C-1005	●	RD 42 Alu mit PE	400 × 200 mm	M10	+70 °C
D01C-1006	●	RD 43 Alu mit PE	400 × 300 mm	M10	+70 °C
D01C-1007	●	RD 53 Alu mit PE	500 × 300 mm	M10	+70 °C
D01C-1008	●	RD 54 Alu mit PE	500 × 400 mm	M12	+70 °C
D01C-1009	●	RD 64 Alu mit PE	600 × 400 mm	M12	+70 °C
D01C-1010	●	RD 65 Alu mit PE	600 × 500 mm	M12	+70 °C
D01C-1011	●	RD 75 Alu mit PE	700 × 500 mm	M12	+70 °C

Teil	Bezeichnung	Öffnungsgröße	Griffe	Max T.
D01E-1002	● RD 21 V4A mit PE	200 × 100 mm	M8	+70 °C
D01E-1004	● RD 32 V4A mit PE	300 × 200 mm	M10	+70 °C
D01E-1006	● RD 43 V4A mit PE	400 × 300 mm	M10	+70 °C
D01E-1008	● RD 54 V4A mit PE	500 × 400 mm	M12	+70 °C
D01E-1010	● RD 65 V4A mit PE	600 × 500 mm	M12	+70 °C
D01E-1011	● RD 75 V4A mit PE	700 × 500 mm	M12	+70 °C

Mindestkanalabmessungen

A ≈ min. 50 mm
 B ≈ min. 50 mm
 C ≈ min. 15 mm
 D ≈ min. 15 mm

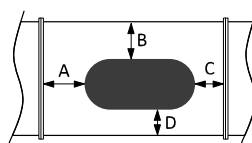

Schablone Abmessungen (A / B / R)

RD 18: 80 mm / 180 mm / 40 mm
 RD 21: 100 mm / 200 mm / 50 mm
 RD 315: 150 mm / 300 mm / 75 mm
 RD 32: 200 mm / 300 mm / 100 mm
 RD 42: 200 mm / 400 mm / 100 mm
 RD 43: 300 mm / 400 mm / 150 mm
 RD 53: 300 mm / 500 mm / 150 mm
 RD 54: 400 mm / 500 mm / 200 mm
 RD 64: 400 mm / 600 mm / 200 mm
 RD 65: 500 mm / 600 mm / 250 mm
 RD 75: 500 mm / 700 mm / 250 mm

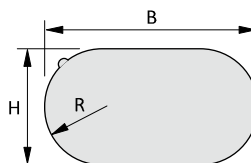

Einbauhöhe wenn installiert

- RD 18: H ≈ 37 mm
- RD 21: H ≈ 35 mm
- RD 315, 32, 42: H ≈ 50 mm
- RD 43, 53: H ≈ 56 mm
- RD 54, 64: H ≈ 67 mm
- RD 65, 75: H ≈ 73 mm

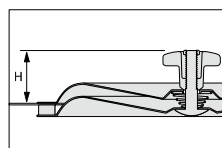

Revisionsdeckel aus Aluminium

Schrauben, Muttern und Federn können nicht aus Aluminium gefertigt werden, deshalb sind diese Teile bei allen Revisionsdeckeln in der Aluminium-Ausführung aus rostfreiem Stahl V2A.

Montage

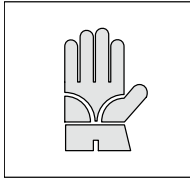

Wir empfehlen beim Umgang mit unseren Produkten Arbeitshandschuhe zu tragen, um Verletzungen zu vermeiden.

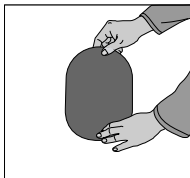

Die selbstklebende Schablone auf die Kanalwand aufkleben.

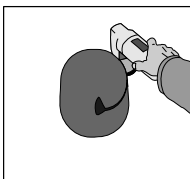

Gemäß Schablone ausschneiden.

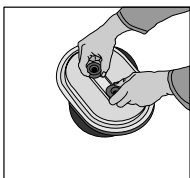

Die Drehgriffe bis Anschlag herausdrehen und den Deckel etwas verdreht in die Öffnung einschieben. Dann den Deckel gerade drehen, leicht herziehen und die Drehgriffe fest anziehen.

Drehmoment M8 : 1000 bis 1500 Nm.
 Drehmoment M10 : 1200 bis 1700 Nm.
 Drehmoment M12 : 2000 bis 3000 Nm.

Bei der Montage von Produkten aus Edelstahl alle Muttern und Schrauben mit einer geeigneten Montagepaste (z.B. TECCEM AHT415) schmieren und dann vorsichtig anziehen.

Videos

Installationsvideos sind auf YouTube verfügbar (suchen Sie nach „METU“).

Polyethylenschaum-Dichtung Eigenschaften

Siehe Datenblatt zur PE-Dichtung für Revisionsdeckel

Anwendungen und FAQ

- | | |
|--------------------------|--|
| Flüssigkeitsdichtheit | Revisionsdeckel mit PE-Dichtung sind nur sehr bedingt flüssigkeitsdicht (Spritzwasser). |
| Küchenlüftung | Für Großküchen empfehlen wir die Verwendung von Revisionsdeckeln mit NBR-Dichtung (nicht alle Größen verfügbar, nicht geeignet bei UV-Einsatz) oder Silikondichtung (bis 200°C, relativ flüssigkeitsdicht). |
| Potentialausgleich (ESD) | Wenn der Potentialausgleich gewährleistet werden muss, empfehlen wir Revisionsdeckel mit Fangseil und Metalldrehgriffen einzubauen (sie verbessern den Metall-zu-Metall Kontakt zwischen den Revisionsdeckel-Komponenten und der Luftleitung). |

Verwandte Produkte

- Revisionsdeckel mit anderen Dichtungen.
- Revisionsdeckel für isolierte rechteckige Kanäle.
- Abschließbare Revisionsdeckel.
- Revisionsdeckel mit Muttern statt Griffen (Maschinenrichtlinie)

Weitere Informationen

Weitere Informationen unter www.metu.de

Rechtlicher Hinweis

Die Informationen wurden sorgfältig ermittelt. Sie sollen und können Sie nur unverbindlich beraten. Sie beruhen auf Lieferanten-Angaben und eigenen Tests. Eine Gewähr zur Vollständigkeit und Richtigkeit kann allerdings nicht übernommen werden. Die vorstehenden Hinweise entbinden den Anwender nicht von eigenen Versuchen. Prüfen Sie bitte ob das Produkt für Ihren Anwendungsfall geeignet ist. Änderungen und Irrtümer vorbehalten. Urheberrecht / Copyright © METU Meinig AG 2023 / 2024. Alle Rechte vorbehalten.

RD Access Doors with Polyethylene (PE) Gasket for Rectangular, non-insulated Air-ducts.



Characteristics

Purpose	For the facilitated access, inspection and cleaning of rectangular uninsulated air ducts.
Gasket	Self-adhesive polyethylene foam gasket (PE)
Operating Temperature	up to +70°C
Operating Pressure	Positive and negative pressures up to ≈ 5000 Pa (≈ 500 mm water column).
Available Materials	Steel galvanized steel Stainless steel V2A / 1.4301 / ASTM 304 Stainless steel V4A / 1.4404 / ASTM 316L (not for all dimensions) Aluminum 3.3535
Tightness Classes	Class D (DIN EN 13779), class ATC2 (DIN EN 16798-3). TÜV NORD certificate.
Duct Wall Thicknesses	Max. 5 mm

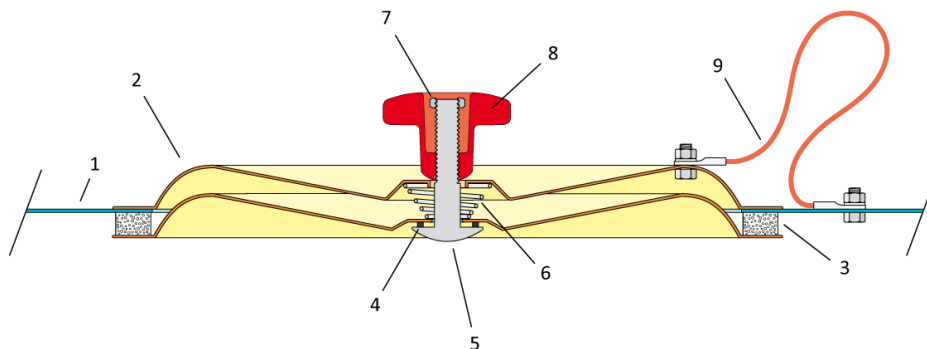

- 1) Duct wall.
- 2) Press formed covers (original METU-Design available in galv. and stainless steel V2A + V4A and Alu.).
- 3) Polyethylene Foam Gasket PE (ZI-201).
- 4) PE Sealing ring.
- 5) Mushroom head bolts.
- 6) Steel springs.
- 7) Stop-nuts prevent the knobs from being totally removed.
- 8) Ergonomic and corrosion resistant knobs which do not allow the bolts to protrude (protected design).
- 9) Retaining cable with M6 bolt and nut (order separately, D01V-2001) preventing the loss of the door.

Article List

● : Standard, ○ : Special

Art. Nr.		Description	Opening Dimensions	Knobs	Max T.
D01A-1001	●	RD 18 galv. with PE	180 × 80 mm	M8	+70 °C
D01A-1002	●	RD 21 galv. with PE	200 × 100 mm	M8	+70 °C
D01A-1003	●	RD 315 galv. with PE	300 × 150 mm	M10	+70 °C
D01A-1004	●	RD 32 galv. with PE	300 × 200 mm	M10	+70 °C
D01A-1005	●	RD 42 galv. with PE	400 × 200 mm	M10	+70 °C
D01A-1006	●	RD 43 galv. with PE	400 × 300 mm	M10	+70 °C
D01A-1007	●	RD 53 galv. with PE	500 × 300 mm	M10	+70 °C
D01A-1008	●	RD 54 galv. with PE	500 × 400 mm	M12	+70 °C
D01A-1009	●	RD 64 galv. with PE	600 × 400 mm	M12	+70 °C
D01A-1010	●	RD 65 galv. with PE	600 × 500 mm	M12	+70 °C
D01A-1011	●	RD 75 galv. with PE	700 × 500 mm	M12	+70 °C

Art. Nr.		Description	Opening Dimensions	Knobs	Max T.
D01B-1001	●	RD 18 V2A with PE	180 × 80 mm	M8	+70 °C
D01B-1002	●	RD 21 V2A with PE	200 × 100 mm	M8	+70 °C
D01B-1003	●	RD 315 V2A with PE	300 × 150 mm	M10	+70 °C
D01B-1004	●	RD 32 V2A with PE	300 × 200 mm	M10	+70 °C
D01B-1005	●	RD 42 V2A with PE	400 × 200 mm	M10	+70 °C
D01B-1006	●	RD 43 V2A with PE	400 × 300 mm	M10	+70 °C
D01B-1007	●	RD 53 V2A with PE	500 × 300 mm	M10	+70 °C
D01B-1008	●	RD 54 V2A with PE	500 × 400 mm	M12	+70 °C
D01B-1009	●	RD 64 V2A with PE	600 × 400 mm	M12	+70 °C
D01B-1010	●	RD 65 V2A with PE	600 × 500 mm	M12	+70 °C
D01B-1011	●	RD 75 V2A with PE	700 × 500 mm	M12	+70 °C

Art. Nr.		Description	Opening Dimensions	Knobs	Max T.
D01C-1001	●	RD 18 Alu with PE	180 × 80 mm	M8	+70 °C
D01C-1002	●	RD 21 Alu with PE	200 × 100 mm	M8	+70 °C
D01C-1003	●	RD 315 Alu with PE	300 × 150 mm	M10	+70 °C
D01C-1004	●	RD 32 Alu with PE	300 × 200 mm	M10	+70 °C
D01C-1005	●	RD 42 Alu with PE	400 × 200 mm	M10	+70 °C
D01C-1006	●	RD 43 Alu with PE	400 × 300 mm	M10	+70 °C
D01C-1007	●	RD 53 Alu with PE	500 × 300 mm	M10	+70 °C
D01C-1008	●	RD 54 Alu with PE	500 × 400 mm	M12	+70 °C
D01C-1009	●	RD 64 Alu with PE	600 × 400 mm	M12	+70 °C
D01C-1010	●	RD 65 Alu with PE	600 × 500 mm	M12	+70 °C
D01C-1011	●	RD 75 Alu with PE	700 × 500 mm	M12	+70 °C

Art. Nr.	Description	Opening Dimensions	Knobs	Max T.
D01E-1002	● RD 21 V4A with PE	200 × 100 mm	M8	+70 °C
D01E-1004	● RD 32 V4A with PE	300 × 200 mm	M10	+70 °C
D01E-1006	● RD 43 V4A with PE	400 × 300 mm	M10	+70 °C
D01E-1008	● RD 54 V4A with PE	500 × 400 mm	M12	+70 °C
D01E-1010	● RD 65 V4A with PE	600 × 500 mm	M12	+70 °C
D01E-1011	● RD 75 V4A with PE	700 × 500 mm	M12	+70 °C

Minimum Duct Dimensions

A ≈ min. 50 mm
 B ≈ min. 50 mm
 C ≈ min. 15 mm
 D ≈ min. 15 mm

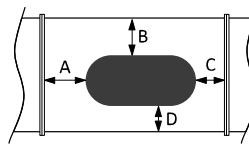

Template Dimensions (A / B / R)

RD 18:	80 mm	/ 180 mm	/ 40 mm
RD 21:	100 mm	/ 200 mm	/ 50 mm
RD 315:	150 mm	/ 300 mm	/ 75 mm
RD 32:	200 mm	/ 300 mm	/ 100 mm
RD 42:	200 mm	/ 400 mm	/ 100 mm
RD 43:	300 mm	/ 400 mm	/ 150 mm
RD 53:	300 mm	/ 500 mm	/ 150 mm
RD 54:	400 mm	/ 500 mm	/ 200 mm
RD 64:	400 mm	/ 600 mm	/ 200 mm
RD 65:	500 mm	/ 600 mm	/ 250 mm
RD 75:	500 mm	/ 700 mm	/ 250 mm

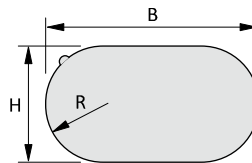

Required Clearance on Top when Installed

- RD 18: H ≈ 37 mm
- RD 21: H ≈ 35 mm
- RD 315, 32, 42: H ≈ 50 mm
- RD 43, 53: H ≈ 56 mm
- RD 54, 64: H ≈ 67 mm
- RD 65, 75: H ≈ 73 mm

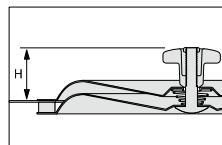

Access Doors made of Aluminum

Screws, nuts and springs cannot be made of aluminum. These parts are therefore made of stainless steel V2A for all aluminum access doors.

Installation

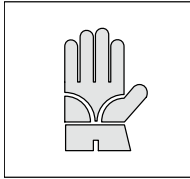

To avoid injuries, we recommend that you wear protective gloves when handling our products.

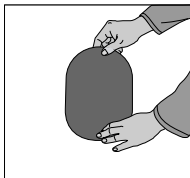

Apply the self-adhesive template on the duct wall at the desired position.

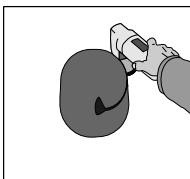

Cut the opening following the edge of the template.

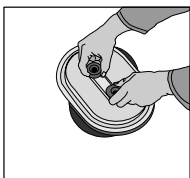

Turn the knobs till they hit the stops and insert the inner door panel inside the opening at an angle. Then straighten the door, pull it lightly to center it and tighten the knobs

M8 Torque: 1000 to 1500 Nm.
 M10 Torque: 1200 to 1700 Nm.
 M12 Torque: 2000 to 3000 Nm.

When assembling stainless steel products, lubricate all nuts and bolts with a suitable assembly paste (e.g., TECCEM AHT415) and then tighten carefully.

Videos

Installation videos are available on YouTube (search for "METU").

Polyethylene Foam Gasket Properties

Please refer to the data sheet about PE gasket for access doors

Applications and FAQ

Liquid Tightness Standard access doors fitted with a polyethylene (PE) gasket offer a limited liquid-tightness and are considered splash-tight.

Kitchen Ventilation For commercial kitchens we recommend the use of access doors fitted with an NBR gasket (not all sizes are available; not suitable for UV use, up to 90°C) or a gasket ring made of silicone (up to 200°C).

Electrostatic Discharge (ESD) Should an equipotential bonding be required, we recommend the use of access doors fitted with a retaining cable and metal knobs, as these allow a better metal-to-metal contact between all access door components and the duct.

Related Products

Access doors with other gaskets.
Access doors for insulated rectangular ducts.
Lockable access doors.
Access doors with nuts instead of knobs (Machinery Directives)

For more Information

Please visit our web site under www.metu.de

Disclaimer

The contents of this data sheet have been compiled carefully. They serve only as indications provided without guarantees of completeness or accuracy, and do not discharge the user from conducting his/her own tests. Please make sure that the product is suitable for the intended use. Changes, errors and omissions excepted. Copyright METU Meinig AG. All rights reserved. Free translation: the German version prevails.